

# WA39 ティシュカバープレミアム 別紙取り扱い説明書

## 取り付け方法

### ●サンバイザーに取り付ける場合

- ①ベルト通しにベルトを2本通してください。(図1)
  - ②サンバイザーを倒し、着脱フックから外し、輪にしたベルトをサンバイザーに通してください。(図2)
  - ③ベルトの先端を引いて締め付けます。(図3)
- ※ティシュカバーがたるまないようにベルトを調整し、取り付けてください。

### ●アームレストに取り付ける場合

- ①ベルト通しにベルトを2本通してください。(図1)
  - ②輪にしたベルトをアームレストに通し、ベルトの先端を引いて締め付けます。(図3)
- ※ティシュカバーがたるまないようにベルトを調整し、取り付けてください。

### ●ヘッドレストに取り付ける場合

#### <縦取り付けの場合>

- ①ベルト通しにベルトを1本通してください。(図4)
- ②ヘッドレストのシャフトにベルトを回しお好みの長さにベルトを調整し取り付けてください。

#### <横取り付けの場合>

- ①ベルト通しにベルトを2本通し、連結してください。(図5)
- ②ヘッドレストのシャフトにベルトを回しお好みの長さにベルトを調整し取り付けてください。

### ●シートバックポケットに取り付ける場合

- ①取り付けステーを本体裏側に差し込み、面テープでしっかり貼り付けてください。(図6)
  - ②取り付け場所に取り付けステーを奥まで差し込んでください。(図7)
- ※運転席のドアポケットには取り付けしないでください。  
※厚さ2mm未満および10mm以上の部分へのステーの取り付けはお避けください。

## 付属品一覧

取り付けステー…1個

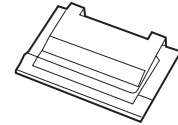

取り付けベルト…2本



※付属品が揃っているかご確認ください。

## ヘッドレストに

(図4) 縦取り付けの場合

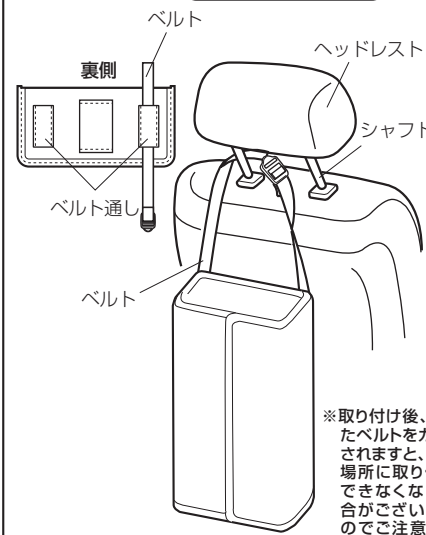

※取り付け後、余ったベルトをカットされますと、別の場所に取り付けできなくなる場合がございますのでご注意ください。

(図5) 横取り付けの場合

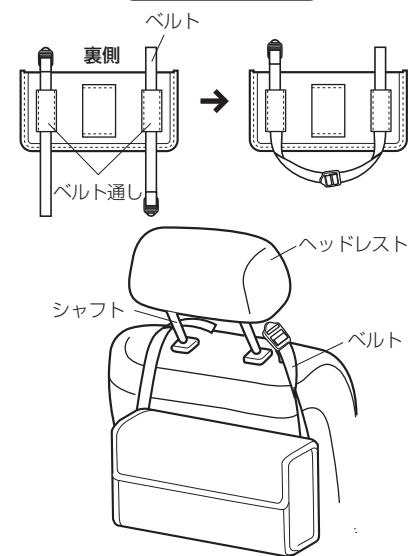

(図1)

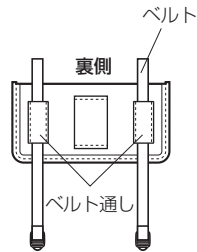

(図2) サンバイザーに

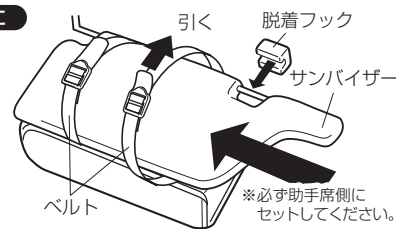

(図3)

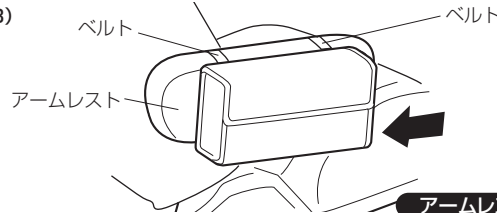

アームレストに

(図6) シートバックポケットに

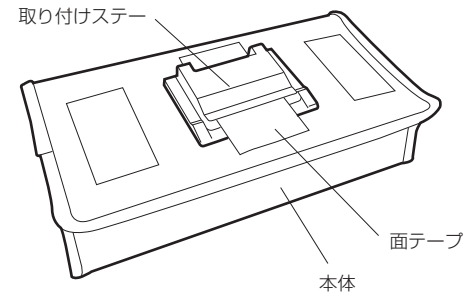

※面テープがしっかり貼り付いていることを確認してください。

(図7)

