

SEIWA®

WA187 タブレットホルダー2way

取扱説明書

この度は弊社製品をお買い求めいただきましてありがとうございます。ご使用前に本書(取扱説明書)をよく読み、製品を安全にお使いください。
※この取扱説明書については、予告なしに変更することがあります。
※製品改良のため、予告なく外観または仕様の一部を変更することがあります。
※取扱説明書に記載のイラストはすべてイメージです。

はじめに

安全にご使用いただくために

- 本製品をご使用いただく際は、走行前に予め本体がしっかりとお車に取り付けられているかをご確認の上、お使い願います。
- 以下の警告・注意をお読みの上、正しくご使用ください。警告・注意に従われない場合など、誤ったご使用をされた際の事故、故障、破損などにつきましては、接続する充電機器も含めて当社では一切その責任は負いかねます。

セット内容

本製品の構成と名称

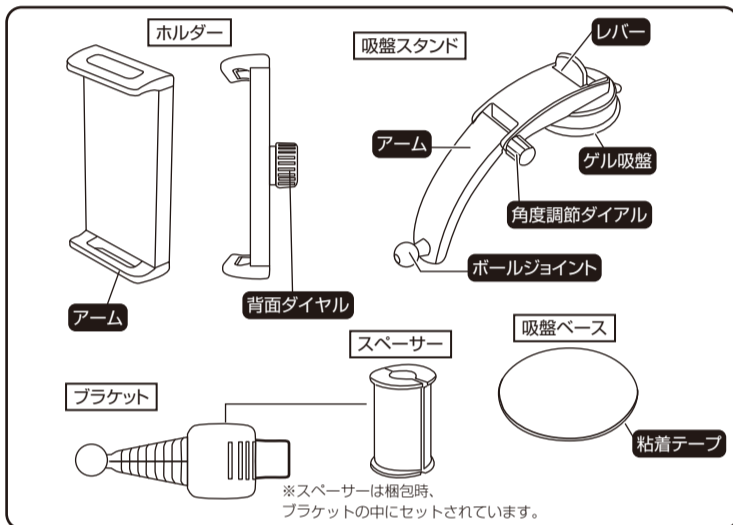

-1-

開封と内容物の確認

■開封後、「セット内容」を参考に内容物の確認をお願いします。

取り付けに関するご注意

- 必ず車を安全な場所に停車してから、本製品の取り付けを行ってください。
- 吸盤は何度も取り付け・取り外しが可能ですが、「吸盤ベース」は貼り直しができません。
- 本製品「吸盤スタンド」の取り付け面は、曲面でない直径約8.5cmの貼り付け面が必要です。
- 吸盤ベースの貼り直しは、脱落の原因となりますので絶対におやめください。
- あらかじめ「吸盤スタンド」取り付け場所の光沢材、汚れ、ゴミ等を中性洗剤等を用いてよく拭き取ってください。
- 10℃以下の低温時には十分な接着力が得られない場合がありますので、低温時を避けてお取り付けください。また、真夏の炎天下等取り付け場所が高温になっている場合も接着力が得られない場合があります。
- 運転操作の妨げやエアバッグ作動時に影響がないように取り付けてください。本製品の取り付け、ご使用が困難な場合は無理に取り付けしないでください。
- 法令に違反しますのでフロントガラスには取り付けしないでください。

取り付け位置について

本書及び本製品のパッケージ記載の取扱説明に従われない場合など、誤ったご使用での事故、故障、破損などにつきましては、当社では一切その責任は負いかねます。

国土交通省の定める保安基準に適合させるため、下図イラストのように運転者の視界や運転操作を妨げないように取り付けください。

道路運送車両の保安基準 第21条(運転者席) 道路運送車両の保安基準 第44条(後写鏡等)
※詳細は、道路運送車両の保安基準を参照ください。

前方視界について

- 自動車の直前2mにある高さ1m直径0.3mの円柱を鏡等を用いず直接確認できること。
- ※左ハンドル車は左右逆の解釈になります。

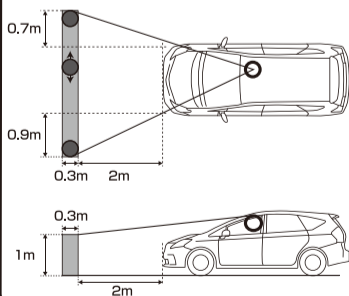

直前直左視界について

- 自動車の前面及び左側面に接する高さ1m、直径0.3mの円柱(6歳児を模したものを)を直接に又は鏡、画像等により間接に視認できること。
- ※左ハンドル車は左右逆の解釈になります。

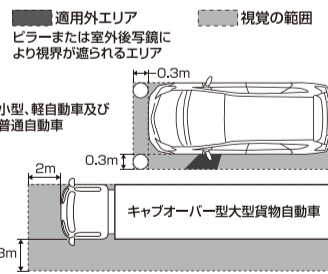

-3-

お取り付け・ご使用前に必ずお読みください

警告

- 走行中の運転者による本製品及びモバイル機器の操作や画面の注視は、交通事故の原因となりますのでおやめください。
- 本製品はしっかりと固定してください。固定されずに走行すると、脱落による交通事故や故障、破損等の原因になります。
- 本製品を取り付ける際は安全の為、運転操作の妨げやエアバッグ作動時に影響がないように取り付けしてください。
- 本製品及びモバイル機器の取り付けは、正しく行ってください。誤った取り付けをされますと、モバイル機器の故障の原因になります。
- 本製品の分解、改造等は絶対に行わないでください。故障、破損の原因になります。
- 運転操作の支障がないように取り付けしてください。交通事故や本製品の故障、破損の原因になります。吸盤のはがれ・脱落にともなう取り付け機器・お車の内装の破損などにつきましては、当社では一切その責任は負いかねます。

注意

- 長期間使用しない場合には、お車から取り外して直射日光の当たらない場所に保管してください。
- ゲル吸盤の吸着力が低下した場合には、吸盤を水洗いまたは湿らせた不織布などでホコリを拭き取ることで元の吸着力に戻ります。その際にはベンジン、シンナー等の溶剤類や洗剤を使用しないでください。
- 本製品を取り外した際、車種及び取り付け位置によっては、取り付け部分が多少変色したり、日焼けによる取り付け跡が残る場合がありますので、あらかじめご了承ください。
- 取り付けの際に、ウインカーレバーやシフトノブ、スイッチ等の操作に影響がないかご確認ください。
- 炎天下や直射日光の当たる場所での長時間の駐車など、本製品や取り付けしたモバイル機器が過度の熱を持ってしまうような状況の場合、モバイル機器の故障や本製品の脱落等を防ぐ為、一時的に本製品よりモバイル機器を取り外してください。
- 各部の調整後はしっかりと締め付け、又はロックさせてください。不十分ですと加減速時などに本製品が倒れるなどして、搭載するモバイル機器や車の内装、本製品の破損の原因となります。
- アームやボールジョイント部分に物をかけたりしないでください。
- ダッシュボードの材質および特殊コーティングによって貼り付きにくい素材がございます。しっかりと貼り付かない場合は使用しないでください。
- 取り付け後は本製品及び搭載するモバイル機器へ無理な力を加えないようにしてください。本製品及びモバイル機器の破損の原因となります。
- 林道等の未舗装路や岩場、悪路など条件の悪い場所や減速帯等の凹凸がある路面での走行の際には、モバイル機器及び、本製品の破損や脱落を防ぐ為、一時的に本製品よりモバイル機器を取り外してください。
- 紫外線の影響によりご使用が短期間であっても退色する場合があります。
- 上記の警告・注意に従われない場合など、誤ったご使用・分解・改造(ご購入後の塗装やデコレーションなどを含む)をされた際の事故、故障、破損などにつきましては、当社では一切その責任は負いかねます。

-2-

「ホルダー」と「吸盤スタンド」「ブラケット」の組み立て

■下図を参考に「ホルダー本体」と「吸盤スタンド」または「ブラケット」を組み立ててください。

- 本体裏面の背面ダイヤルを本体裏面側から見て反時計回りに回してゆるめてください。(図1-a)
- アームのボールジョイント部分を内側の穴に合わせてカチッと音が鳴るまで奥へはめてください。はめたまま、背面ダイヤルが止まるまで本体背面側から見て時計回りに回してしめてください。(図1-b)
- ブラケットのボールジョイント部分を内側の穴に合わせてカチッと音が鳴るまで奥へはめてください。はめたまま、背面ダイヤルが止まるまで本体背面側から見て時計回りに回してしめてください。(図1-c)

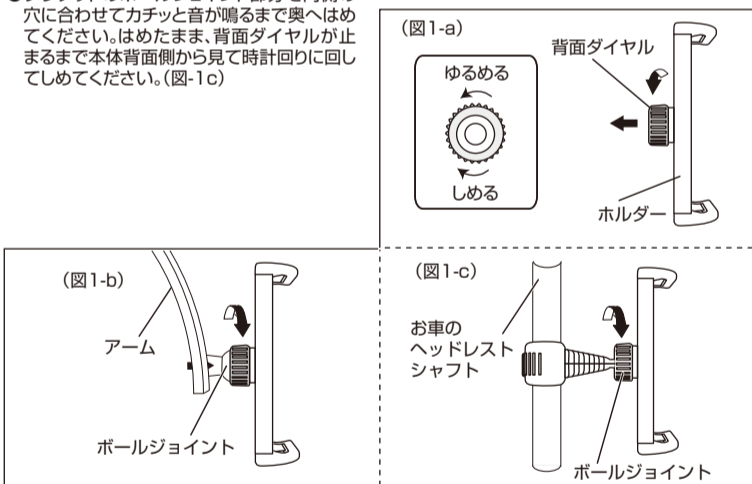

デバイスの置き方・取り外し方

(図2)

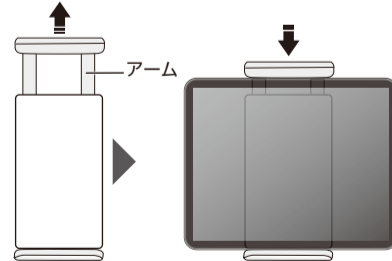

- ①ホルダーのアームは両側伸縮します。
- ②モバイル機器を片方のアームに引っ掛け、アームを押し広げてください。
- ③モバイル機器を押し込み、アームに固定させてください。(図2)
- ④モバイル機器を取り外す時は片方のアームを押し広げて取り外してください。

-4-

お取り付けになる前に

- 本体や吸盤の角度を調節し、設置場所の予備検討を予め行ってください。
- 法令に違反しますのでフロントガラスには取り付けないでください。
- 吸盤スタンドのアーム裏側のクッションがお車のダッシュボードに接触するように取り付けてください。

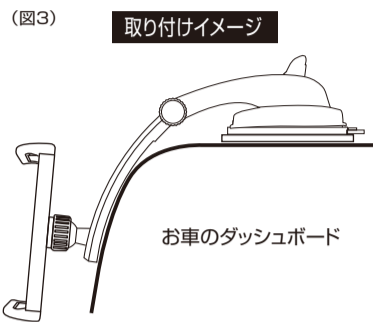

取り付けイメージ

「ホルダー」と「吸盤ベース」「吸盤スタンド」の取り付け/取り外し方

- ① 吸盤ベース表面の保護フィルムを剥がし、裏面の粘着テープのハクリ紙を剥がしてしっかりと貼り付けてください。
※ 貼り付け後は十分な接着力を得るために24時間放置してから本体の取り付けを行ってください。
- ② 吸盤裏側の保護フィルムを剥がしてください。(図4)
- ③ 貼り付けた吸盤ベースの上に吸着させてください。(図5)
※ 吸盤ベースの貼り付け直後に吸盤を吸着させないでください。吸盤ベースが剥がれるおそれがあります。
- ※ 吸盤スタンドのアームをお車のダッシュボードに接触するように調節してください。
- ④ 片手で吸盤をしっかり押さえて、ダッシュボード面に対して下に押し付けながら、もう片方の指でレバーを押し下げて、ロックしてください。(図6)
- ⑤ 本体を軽く前後・左右に力を加えてしっかりと固定されているかをご確認ください。
- ⑥ 取り外す際は吸盤スタンドのレバーを上を持ち上げてロックを解除してください。吸盤と取り付け場所が吸着していますので、吸盤のツマミ部分を手で持ちながら取り外してください。(図7)
※ レバーは勢いよく跳ね上がりますのでご注意ください。

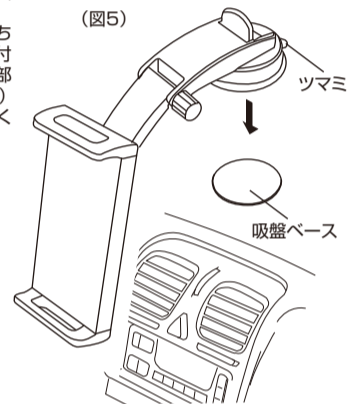
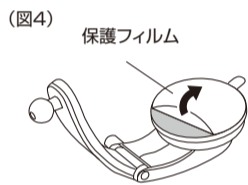

-5-

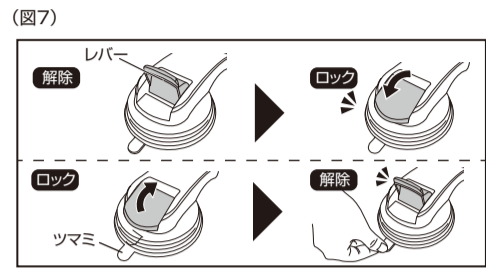
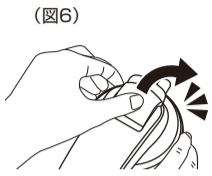

吸盤スタンドのアームの角度調節の方法

■ 回転アーム調節方法

角度調節ダイヤルをゆるめ、好きな角度に調節したら角度調節ダイヤルを再び締めてアームをロックしてください。(図8)

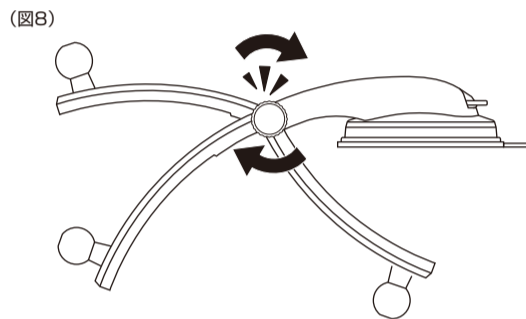

-6-

ブラケットのヘッドレストシャフトへの取り付け方/取り外し方

- ① ヘッドレストを上げてヘッドレストシャフトにスペーサーを取り付けてください。(図9)
- ② ヘッドレストを下げてください。(図10)
- ③ スペーサーの上にホルダーをセットしたブラケットを取り付けて、ヘッドレストシャフトの太さに合わせてしっかりとロックをしてください。(図11)
- ④ ブラケットを取り外す時は先にモバイル機器を取り外してから、ブラケットのロックを外し、最後にスペーサーを取り外してください。スペーサーは紛失しないように大切に保管してください。

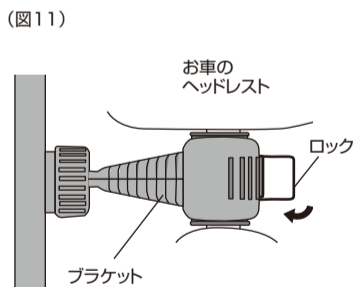
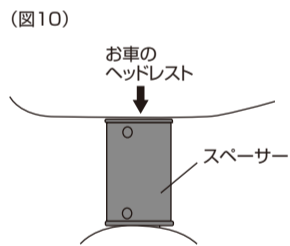
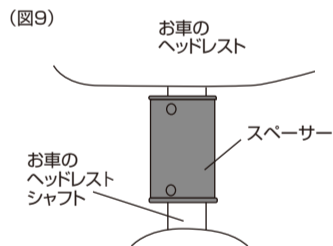

ヘッドレスト取り付けイメージ

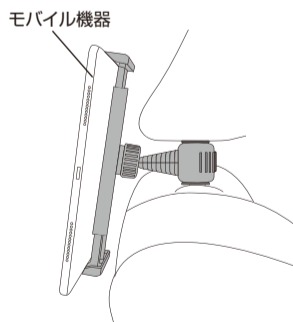

➡ 本製品に関するお問い合わせは (トラブルシューティングで解決できないとき)
本製品に関するお問い合わせは…
☎ 0570 (039) 710
 受付時間/AM10:00~PM5:30月曜日~金曜日(祝日休業)
 〒273-0016 千葉県船橋市潮見町6-1